

ENVASADORAS
AUTOMÁTICAS LÍNEA PYMES

ESencia 430



Una envasadora asequible, confiable y de alta calidad, ideal para PYMES



ESencia 430

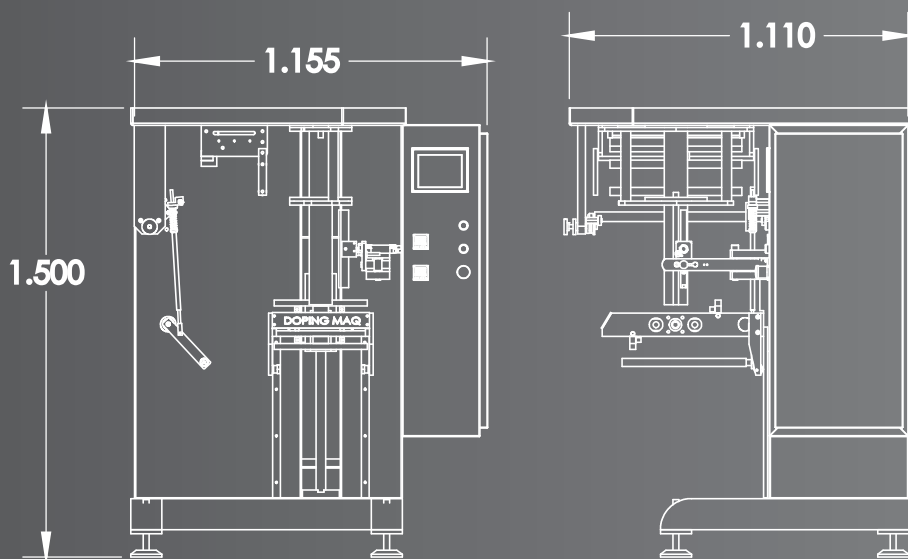

- Diseño retro compacto, con módulos de fácil acceso, calibración y mantenimiento
- Mueble fabricado en acero inoxidable T 304
- Control electrónico con PLC y pantalla touch screen de 5"
- Software "Ambiente Doping Maq."
- Control de usuarios, recetas y producción, listo para Industria 4.0
- Cambio rápido para formadores de bolsa
- Desbobinado con sistema de arrastre mecánico, con retorno rápido y motor de 1 hp
- Partes móviles con capacidad de operación 24/7
- Mantenimiento mínimo

DOSIFICADORES

Consulte el dosificador específico para su producto

Volumétrico de compuertas

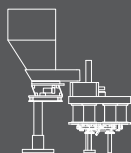

Volumétrico l vaso

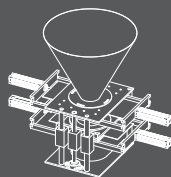

Tornillo sin fin

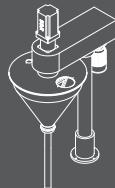

Básculas



Inyección viscosos

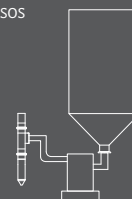

Inyección semilíquidos

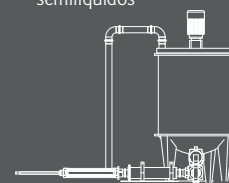

TIPOS DE BOLSA QUE PRODUCE



Almohada de 3 sellos

RANGO DE DIMENSIONES DE LA BOLSA: Ancho de 5 a 20 cm
Largo de 7 a 28 cm

VELOCIDAD DE OPERACIÓN: De 20 a 70 bpm

APLICACIONES: Sólidos, polvos y líquidos

ACCESORIOS Y EXTRAS DISPONIBLES: Alimentador de producto, bandas de salida o alimentación, sistema de codificación con marca a elegir, sistema de abre fácil, perforadora Hot Punch, eliminador de estática, inyección de nitrógeno, lámparas germicidas, detector de metales, verificador de peso, enfardadoras

DATOS TÉCNICOS

DIMENSIONES: 115.5 cms ancho x 110 cms largo x 150 cms alto

TENSIÓN: 220 V

POTENCIA TOTAL: 3.3 KW

CONSUMO DE AIRE: 280 L/min

PESO NETO: 500 Kg aprox.

BOBINA: De Ø exterior de 400 mm y mandril de 70/76 mm de Ø

CONTROL ELECTRÓNICO DISPONIBLE:

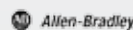

Para mayor información comuníquese con nosotros en contacto@dopingmaq.com.mx
o a los Teléfonos 52 (55) 3091 8583 / 52 (55) 3091 9766 / 52 (55) 3091 8558

www.dopingmaq.com.mx

Doping Maquinaria Automatización

